

3. 6V充電式マルチバサミ

取扱説明書



この度は「3. 6V充電式マルチバサミ」をお買い求めいただき、誠にありがとうございました。

ご使用前に必ずこの取扱説明書をよくお読みいただき、本機の性能を十分にご理解の上、安全に正しくお使いくださるようお願い致します。

お読み終わった後もこの取扱説明書はお手元に大切に保管してください。

なお、不適切な使用により事故が生じた場合、当社では責任を負いかねますので、あらかじめご了承ください。

お守りいただく内容の種類を、次の表示で区分し、説明しています。

 危険	この表示を無視して誤った取扱いをすると、「使用者が死亡事故または重傷を負う可能性が差し迫って想定される」内容
 警告	この表示を無視して誤った取扱いをすると、「使用者が死亡事故または重傷を負う可能性が想定される」内容
 注意	この表示を無視して誤った取扱いをすると、「人が傷害を負う及び物的損害のみが発生する可能性が想定される」内容

電動工具共通の安全上のご注意

- 火災、感電、けがなどの事故を未然に防ぐために、次に述べる「安全上のご注意」を必ず守ってください。
- ご使用前に、この「安全上のご注意」をすべてよくお読みの上、指示に従って正しく使用してください。
- お読みになった後は、お使いになる方がいつでも見られる所に必ず保管してください。

警 告

1. 作業場は明るくきれいに保ち、周囲環境にも配慮してください。
 - 暗い場所や極端に狭い場所などではご使用しないでください。
 - 可燃性の液体やガス、粉塵のある所で使用しないでください。充電工具から発生する火花が発火や爆発の原因となります。
 - 使用中は子どもや第三者を作業場に近づけないでください。
 - 作業員以外、電動工具やコードに触れさせないでください。
2. 感電に注意してください。
 - 雨ざらしや、湿った場所で保管・使用しないでください。
 - 電動工具を使用中に、身体を、アースされているものに接触させないようにしてください。(例えば、パイプ、暖房器具、電子レンジ、冷蔵庫の外枠など)
 - 電動工具は、雨中で使用したり、湿った、または、ぬれた手で使用したりしないでください。
3. 電源コードを乱暴に扱わないでください。
 - 電源プラグの改造をしないでください。感電のリスクが高まります。
 - 電源コードをひっぱって扱ったり、熱・油・角のあるところで使用したりしないでください。電源コードが損傷したり、絡まって感電したりする恐れがあります。



警 告

4. 使用しない時はきちんと保管してください。
 - 直射日光のあたらない風通しのよい場所で、子供の手の届かない安全な所または錠のかかる所に保管してください。
5. 指定された用途以外に使用しないでください。
 - 安全に能率よく作業するために、電動工具の能力に合った用途で作業してください。
6. 通気孔を塞がないでください。
 - 稼働部の熱を冷やすために必要な箇所ですので、布やテープなどで覆わないでください。
7. 作業に適した服装で作業してください。
 - 裾のゆるい衣服やネックレス等の装身具は、可動部に巻き込まれる恐れがありますので着用しないでください。
 - 軍手など巻き込まれる恐れがあるため、ゴム手袋の使用をお勧めします。
 - 長い髪は、帽子やヘアカバー等で覆ってください。
8. 安全保護具を使用してください。
 - 作業時は、保護めがねを使用してください。必要に応じて、ヘルメット、防塵マスク、滑り止め靴、防音保護具を併用してください。
9. 油断せず、十分に注意して作業をしてください。
 - 足下の不安定な場所での使用をさけ、安定した姿勢で作業してください。
 - 電動工具を使用する場合は、取扱方法、作業の仕方、周りの状況など十分注意して慎重に作業してください。
 - 疲れている時、体調が優れない時、酒に酔っている時など、冷静な判断ができない状態にある場合は、使用しないでください。
10. 作動中・直後に稼働部にさわらないでください。
 - 作動中の回転部やその付近に顔や手を近づけないでください。怪我の原因になります。
 - 作動直後は稼働部が熱くなっていることがあります。素手で触るとやけどの恐れがあります。
11. 電動工具は、定期的に点検してください。
 - 安全に能率よく作業していただくために、回転部や通気孔についた粉塵・ほこりなどはよく取り除いてください。
 - 作動前に、点検や調整に用いた工具や布などが取り外されていることを確認してください。
 - 注油や付属品の交換は、取扱説明書に従って確実に行ってください。
12. 損傷した部品がないか確認してください。
 - 作動前に、部品に損傷や破損、ゆるみがないか十分点検し、正常に作動するか、また所定機能を発揮するか試運転した上で作業を開始してください。
13. 電動工具の修理は、専門店で依頼してください。
 - 本製品は、該当する安全規格に適合していますのでいかなる分解・改造もしないでください。
 - 修理の知識や技術がない方が修理を行なうと、怪我や事故の原因となります。

「バッテリー工具」安全上のご注意

●ここまでは電動工具共通の注意事項を記載しましたが、さらに「バッテリー工具」として以下の安全上のご注意を守ってご使用ください。（「バッテリー工具」とは、外付けのバッテリーを充電・装着して使用する電動工具のことです。）



危険

1. 専用のバッテリー以外は使用しないでください。
2. バッテリーを火中に投入したり、加熱したりしないでください。
3. バッテリーに釘をさしたり、衝撃を与えたりしないでください。
4. バッテリーを分解したり、改造したりしないでください。
5. バッテリーの端子間を短絡させないでください。（特に金属と一緒に保管しないでください）
6. バッテリーを火のそばや炎天下などの高温の場所で充電・使用・保管しないでください。
7. 専用の充電器以外では、充電しないでください。



警告

1. 正しく充電してください。
 - ・ この充電器は、定格表示してある電源で使用してください。直流電源やエンジン発電機では使用しないでください。
 - ・ 温度が0℃未満、または温度が45℃以上では、バッテリーを充電しないでください。
 - ・ 充電中、バッテリーや充電器を布などで覆わないでください。
 - ・ 充電器を使用しない時、電源プラグを電源コンセントから抜いてください。
 - ・ 濡れた手で電源プラグを触らないでください。
2. バッテリーを充電したまま長期間放置・保管しないでください。
3. 不意な始動を避けてください。
 - ・ スイッチに指を掛けて運ばないでください。
 - ・ バッテリーを差し込む前にスイッチが切れていることを確認してください。
4. 極端に高温・低温・高湿度の場所でバッテリーを使用しないでください。破裂・発熱・故障の原因となります。
5. フル充電されたバッテリーを複数個続けて使用する作業では、本体が冷めるための時間を設けてください。
6. バッテリーの液が目に入ったら直ちにきれいな水で洗い流し、必ず医師の診療を受けてください。
7. 使用時間が極端に短くなったバッテリーは使用しないでください。

「3.6V 充電式マルチバサミ」安全上のご注意

- ここまではバッテリー工具共通の注意事項を記載しましたが、さらに「3.6V充電式マルチバサミ」として以下の安全上のご注意を守ってご使用ください。



警 告

1. 作業する箇所に電線などが無いことを、作業前に確かめてください。
2. 作業前に人や動物が進行方向にいないことを確認してください。作業中には人や動物を近づけないでください。
3. 使用中は稼働部に手や顔を近づけないでください。
4. 使用中は確実に本体を保持して作業してください。
5. 使用中に異常音や異常動作があった場合は直ちに使用を中止し、点検・修理を依頼してください。
6. 作業中刃に紐や糸が絡まったり、固いものに当たった時は、直ちにスイッチを切り、刃に異常がないか確認し、破損があった場合は刃を交換してください。
7. ラッカー、ペイント、ベンジン、シンナー、ガソリン、可燃性ガス、接着剤などの近くでは充電しないでください。
 - ・爆発や火炎の恐れがあります。
8. 紙の粉塵や綿ぼこりの多い場所、畳・カーペット・ビニールの上に直に置いた状態、などで充電しないでください。
 - ・火炎の恐れがあります。
9. 本体の充電コード差し込み口に異物を入れないでください。
 - ・ショートの原因となります。
10. 替刃交換時や、ブレードのお手入れ時には、刃を素手でさわらないでください。



注 意

1. 本品は家庭向けの仕様になっております。業務用（建築作業など）では使用しないでください。
2. 充電中、異常に高温になったり、煙がでるなどの異常に気づいた時は直ちに電源コードを抜き、充電を中止してください。
3. 本品のバッテリー充電は室内で行なってください。
4. 改造によりスイッチを固定したり、作動させたまま放置したりしないでください。
5. 使用中は軍手など巻き込まれるおそれがある手袋を着用しないでください。

基本仕様：

3.6V 充電式マルチバサミ	
充電コード電源	100V (50/60Hz)
バッテリー	3.6V バッテリー内蔵
充電時間	3～5時間、最長使用時間約 25分
回転数	240rpm
本体寸法	約 幅6×高さ8×長さ20cm
重量	約 500g

※商品改良のため、仕様・外観は予告なしに変更することがありますので、あらかじめご了承ください。

各部名称：



操作方法

充電方法：

お買い上げ直後には、バッテリーは十分に充電されていません。ご使用前にまず充電を行ってください。

- 1、充電用 AC アダプターの差込端子を本体の差込口に差し込みます。
 - 2、AC アダプターを電源プラグに差し込むと、ランプが点灯し充電が始まります。
 - 3、充電が終わったら電源プラグから外し、AC アダプターコードを抜いてください。
- ※充電しながら使用することはできません。必ず充電コードを抜いて作業を開始してください。



※フル充電の所要時間目安は3～5時間です。実際には、気温や室温、内蔵バッテリーの残量などにより異なります。

※充電中は赤ランプが点灯します。充電が完了すると緑に変わります。

注 意

1, バッテリー自体の劣化や本体モーターのオーバーヒートを防ぐことを目的に、このバッテリーには安全装置が内蔵されています。

使用中、長時間の使用や過重作業など負荷がかかりすぎた場合にはバッテリーが自動停止することがあります。この場合、スイッチを入れても本機は稼働しなくなります。バッテリーが自動停止した場合は作業を停止し、充電せずに30分以上本体とバッテリーを休ませてください。

2, バッテリーの容量が少なくなると自動停止します。

残量不足によって自動停止した場合には、スイッチを入れ直すと再び稼働することもあります。この場合には、バッテリーを充電してください。

※十分に充電しても稼働時間が短くなったり、すぐに稼働しなくなったり、8時間以上充電してもランプが変わらなかつたりする場合はバッテリーの寿命が考えられます。(バッテリーの使用回数目安は約500回です。)

※充電できなくなった際は本製品の買い替え時期となります。

※充電中に本体が熱くなりますが、高温でなければ異常ではありません。

※新品、または長時間使用していないバッテリーは、充電と放電を約5回繰り返さないとバッテリーの容量を最大限に活用できません。

スイッチの操作方法：



- 1,スイッチに異常がないか確認のうえ、電源を入れてください。
正常稼働・停止操作のできない工具は大変危険なため、直ちに使用を止め、修理依頼をお申し付けください。
- 2,スイッチを入れる前には、毎回、手や身体が刃にふれていないことを必ずご確認ください。

本品の稼働スイッチは不意な作動を防ぐため W スイッチ方式になっています。ロックを外してからスイッチを押さないと稼働しません。

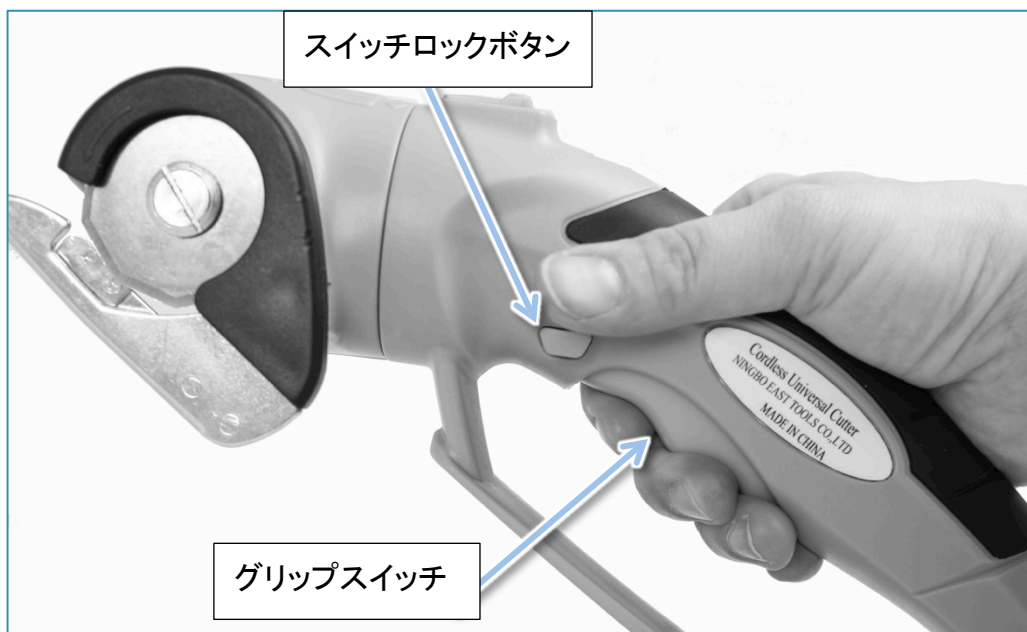

Wスイッチの操作手順

- 1、スイッチロックボタンを押し込むと、ロックが外れます。その状態のままグリップスイッチをにぎると始動します。
- 2、作動中はスイッチロックボタンから指を外しても稼働し続けます。グリップスイッチから手を離すと停止します。
※スイッチロックボタンはどちら側からも押し込めます。

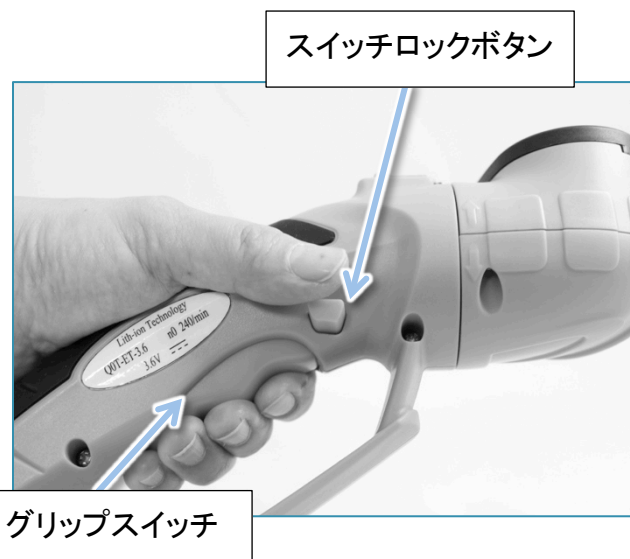

ヘッド角度調整方法：



角度調節ボタンを矢印の方向に引きながら、ヘッドを回します。ヘッドは両側に動き、45° ずつ固定できます。両側各90° まで回ります。

警告

1. 長さ・角度の調整は必ずスイッチを切ってから行なってください。
稼働中にヘッド角度の調整を行なうと、刃が思わぬ動きをして怪我の原因となり大変危険です。
2. 角度調節時はスイッチやブレードに手や指がかからないようにしてください。

作業方法

本品は主に以下のものの切断用途にご使用いただけます。

●紙、ダンボール、布、カーペット、コルク、革、PVC板 など

※最大切断目安:6mm まで(素材によって異なります)

使い方:

- 1、 ブレードの切断部分に切断したい素材を当てます。
- 2、 スイッチロックボタンを押し込み、グリップスイッチを握ります。
- 3、 ブレードの回転が始まったら、ゆっくり前に進めながら素材を切り込んで行きます。ブレードガイドを床面につけながら進めるとより安定します。



※ブレードは自走しません。切れるスピードでゆっくり前に押し出してください。

力まかせに進めたり、早く進めたりしてもうまく切れません。

※布など柔らかいものを切断する時には、素材を切断部に引き込んで挟み込み、うまく切れない時があります。確実に切ってから進められるようゆっくり切り戻しながら進めてください。

お手入れと保管方法

替刃の交換方法：

- 1、ブレードの中央にあるネジをマイナスドライバーで反時計回り方向にまわします。この時、ブレードも一緒にまわりますが、ネジだけまわるようブレードの刃が出ていない方を指で押さえながら一気にネジをまわしてください。
- 2、ネジを外してブレードを外します。
- 3、交換用の替刃を下のネジ穴に合うようにはめ入れます。
- 4、ネジを差し込み時計回りにしめて固定します。

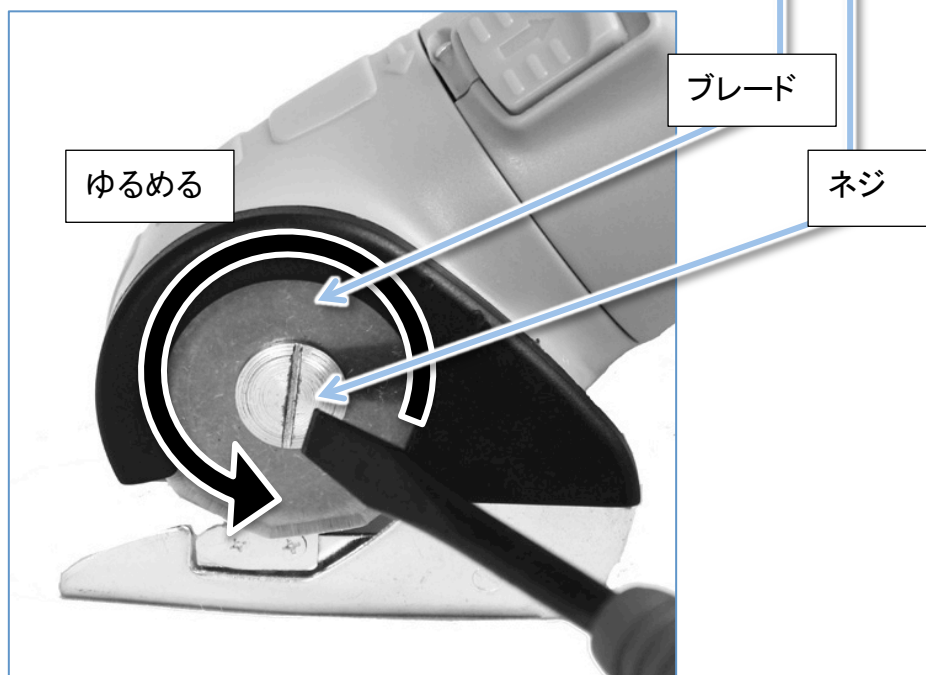
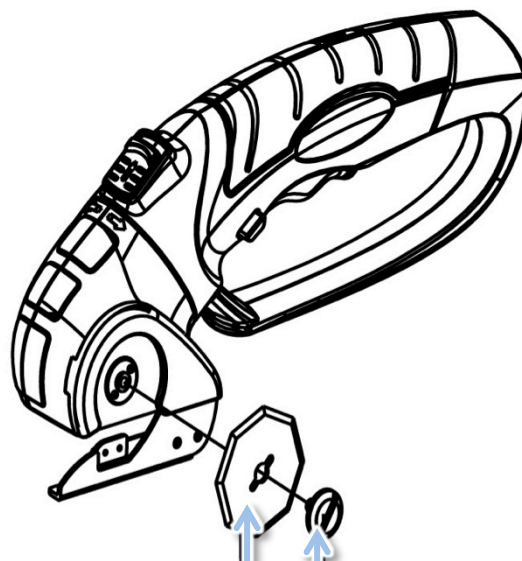

警 告

- 1, 刃のお手入れの際には必ず手袋などを着用してください。
- 2, 作動直後の刃は熱くなっていることがあります。やけどの恐れがあるので素手でさわらないでください。
- 3, 替刃の交換は取り扱い説明書を見て正確に行なってください。
- 4, 調整や点検の後、使用した工具やアタッチメントが確実に取り外されているのを確認してください。

お手入れ方法：

- ・作業後には、ワイヤーブラシや乾いた布などでブレードについた粉塵やホコリを払い落とし、刃に挟まった糸くずやゴミは取ってください。
- ・ワックス・アルコール類・シンナー・ベンジンなどは使用しないでください。
- ・乾いた、柔らかい布で本体の汚れをふき取ってください。
- ・ブレードは水洗いしないでください。本品は防水構造ではありません。
- ・ブレードが摩耗や消耗により刃こぼれしたり、ゆがんだりした場合は替刃の交換をしてください。

保管：

- ・長期使用しない時は刃をむき出しにせず、布などをかぶせて保管してください。
- ・風雨にさらされたり、湿度の高いところに置かないでください。
- ・直射日光が当たったり、車内など高温になるところに置かないでください。特に、バッテリーは 50℃以上になるところに置かないでください。
- ・ガソリンなど、引火性が高いものの近くに置かないでください。

保証書

お買い上げ年月日： 年 月 日
保証期間： お買い上げ日から 1年間（本体）
※保証期間内でも次の場合は有料となります。 (1) 使用上の誤り、及び不当な修理や改造による故障及び損傷。 (2) お買い上げ後の落下による故障及び損傷。 (3) 火災、地震、水害、落雷。その他の天災地変、異常電圧による故障及び損傷。 (4) 一般家庭用以外に使用された場合の故障及び損傷。 (5) 使用上で生じる外観上の変化及び損傷。 (6) 本書とお買い上げ領収書もしくは明細書の提示がない場合。
販売店名
輸入・販売元 エアロボックス株式会社 企画：アメリカ 製造：中国
修理に関するお問い合わせ先 TEL 070-5363-8808 (受付時間 平日月曜日から金曜日 10時～17時迄 土日祝日休)
販売店名に記載のない場合は販売店名の明記された明細書と一緒に保管してください。